

REINTAIR® & REINTAIR® WARRIOR

Purificadores plug & play para convertir cualquier espacio interior en un ambiente libre de virus



casals
fans of innovation



REINTAIR®

Purificadores portátiles para convertir cualquier espacio interior en un ambiente libre de virus

FUNCIÓN PRINCIPAL

- Los purificadores de aire REINTAIR® by Casals son conjuntos portátiles y plug & play (no requieren instalación) para convertir cualquier espacio interior en un ambiente libre de partículas contaminantes y dejar así un aire mucho más saludable.
- Está diseñado para reducir la carga viral de las estancias dadas las purificaciones de aire constantes que lleva a cabo.

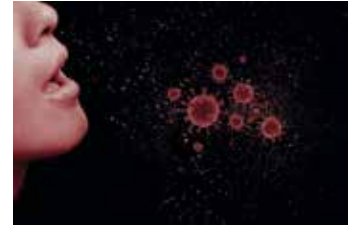

1. Reducción de partículas de polvo, olores y microorganismos contaminantes. Creando así un ambiente más saludable. Ideal para personas con **alergias y asma**.
2. Aparte de un ambiente de trabajo más saludable, nuestros purificadores de aire **disminuyen la necesidad de limpieza**, ya que eliminan una gran porción del polvo que se genera diariamente.
3. Doble etapa de filtración con dos paquetes filtrantes **ABSOLUTE HEPA H14 y filtro Molecular** que en cuestión de horas reducirá un gran número de partículas en el aire como microorganismos, bacterias, virus, moléculas, etc.
4. Versión disponible con lámpara **UV-C y fotocatalisis** para inertizar las partículas captadas por los filtros.
5. Equipados con ventiladores de **alta eficiencia y silenciosos** para garantizar un bajo consumo energético.



APLICACIONES

- Diseñados para todo tipo de espacios interiores como:
 - el sector sanitario
 - oficinas
 - hoteles
 - hogares
 - universidades
 - colegios
- En definitiva, para cualquier espacio público donde se requiera una purificación del aire de alta calidad dado que los purificadores REINTAIR® están equipados con **filtros de alta eficiencia HEPA H14**.
- Ideados para ser **movidos fácilmente** en espacios interiores, lo que los convierte en la mejor solución para:
 - La ventilación de puestos de trabajo.
 - El sector sanitario (salas de espera, pasillos, habitaciones, hospitales de campaña, zonas comunes, clínicas, farmacias...).
 - El sector terciario e industrial (oficinas, hoteles, universidades, colegios, instituciones públicas, almacenes, salas de estar en restaurantes).
 - El sector residencial (pisos unifamiliares y casas).





IMPORTANTE

El sistema de purificación REINTAIR® asegura la reducción de la carga viral mediante la retención de virus y bacterias (incluido coronavirus COVID-19) que pasen a través de sus filtros de alta eficiencia HEPA 14. No se puede garantizar el 100% de purificación del aire en un espacio concreto ya que depende de diversos factores como pueden ser: distribución arquitectónica de su ubicación, corrientes de aire externas, tiempo mínimo de funcionamiento, uso indebido de la unidad, obstrucción de las entradas de aire, nivel de mantenimiento de la unidad y el estado de sus filtros, etc.

CARACTERÍSTICAS CONSTRUCTIVAS

- Unidad de purificación de aire **de alta eficiencia en estructura soundproof** (insonorizada) de acero galvanizado resistente a la corrosión.
- Disponible con motor AC o EC, y en dos tamaños constructivos:

MODELO	EQUIPAMIENTO	SUPERFICIE APLICABLE
REINTAIR® S AC	Motor AC	Hasta 300m ³ /h para espacios interiores de hasta 45m ² .
REINTAIR® S EC	Motor EC	
REINTAIR® S WARRIOR EC	Motor EC, lámpara UV-C y fotocátalisis.	
REINTAIR® L AC	Motor AC	Hasta 600m ³ /h para espacios interiores de hasta 90m ² .
REINTAIR® L EC	Motor EC	
REINTAIR® L WARRIOR EC	Motor EC, lámpara UV-C y fotocátalisis.	

CHASIS:

- Estructura **soundproof** de perfil de aluminio de 30mm, esquinas de nylon y panel sándwich de acero prelacado RAL 9006, clase M0, con aislamiento interno de lana de roca de 25mm de espesor clase A1 (no combustible) y 90kg/m3 de densidad. Los paneles disponen de **fastening system** (sistema de fijación rápida) para el montaje y desmontaje sencillo cada vez que se requiera, ya sea para tareas de limpieza, mantenimiento o intercambios de paneles.
- Los **filtros** se ubican en los paneles laterales perforados, con **pomos** y **fastening system**. Su fácil acceso optimiza el mantenimiento y rapidez del cambio de filtros. Se recomienda realizar el cambio de filtros y manipulación de los REINTAIR® con EPIs adecuados.
- Los equipos REINTAIR® disponen de **4 ruedas** equipadas con freno en la base para fácil movilidad de los equipos en los espacios interiores y un **asa** para poder tirar del equipo con una mano.

VENTILADOR:

- Equipado con **turbina de poliamida de simple aspiración** de álabes hacia atrás (a reacción) de alto rendimiento con sistema **autolimpiante**. Equilibrada estática y dinámicamente en origen.



FILTROS:

- **Doble etapa de filtración** en cada extremo del REINTAIR® compuesto por 2x ISO Coarse 65% (G4) + 2x HEPA H14.
- 4 filtros por unidad de purificación.
- Los prefiltros ISO Coarse 65% aumentan la vida útil de los filtros absolutos HEPA H14.



MOTORES:

- 2 versiones:
 1. **Motor bajo consumo con tecnología EC** (conmutación electrónica) de rotor exterior. Protección IP-44 y aislamientos clase B. Voltaje estándar 230V 50/60Hz
 2. **Motor asíncrono de rotor exterior**, que incluye protector térmico y rodamientos a bolas de engrase permanente. Protección IP-44 y aislamientos clase B según DIN 40.050 H1. Voltaje estándar 230V 50/60Hz.



PANEL DE CONTROL:

- Todos los equipos REINTAIR® van equipados con un panel de control maestro del equipo ubicado en el panel superior para los modelos EC, o en el lateral de la estructura para los modelos AC.
- Este panel de control permite controlar los siguientes parámetros:
 1. On/Off del purificador de aire.
 2. Funcionamiento automático – Autónomo.
 3. Caudal ajustable siendo 0 el mínimo y 10 el máximo.
 4. Control horario para optimización del modo noche y favorecer así el bajo consumo energético cuando los espacios interiores estén vacíos.
 5. Alarma de colmatación de filtros e indicación de mantenimiento.
 6. Sólo en versión REINTAIR® WARRIOR: gestión total de la lámpara UV-C y la fotocátalisis como el temporizador horario y diario, o el encendido y apagado de la lámpara y la fotocátalisis.





VERSIÓN REINTAIR® WARRIOR (sólo modelos con motor EC):

- Todos los equipos REINTAIR® WARRIOR cuentan con el mismo equipamiento que los REINTAIR® EC, pero además llevan instalado la PHOTOCATALYSIS-UVC TOWER by Casals, compuesta por una lámpara de luz ultravioleta UV-C y un sistema de fotocatalisis que permite destruir las partículas captadas previamente por los filtros.
- PHOTOCATALYSIS-UVC TOWER by Casals lleva a cabo un proceso de oxidación fotocatalítica que combina la radiación UV-C con una sustancia (catalizador) dióxido de titanio (TiO_2) que produce una reacción que transforma los contaminantes dañinos (bacterias, virus y compuestos orgánicos volátiles o VOC's) en H_2O , CO_2 y detritos.
- El proceso de purificación de aire mediante el uso de oxidación fotocatalítica funciona mediante el uso de un sistema de aire existente que extrae el aire a través del REINTAIR® que, a su vez, pasa a través de la cámara de luz ultravioleta/dióxido de titanio instalada profesionalmente. A medida que el aire ambiente lleno de contaminantes dañinos circula a través de esta cámara, los microbios son "atacados" por radicales hidróxilos libres e iones de superóxido (creados por la luz ultravioleta y el dióxido de titanio) que rompen su estructura celular y destruyen tanto la masa intracelular como el cromosoma ADN/HNA. El resultado son moléculas de agua inofensivas, dióxido de carbono y detritos.

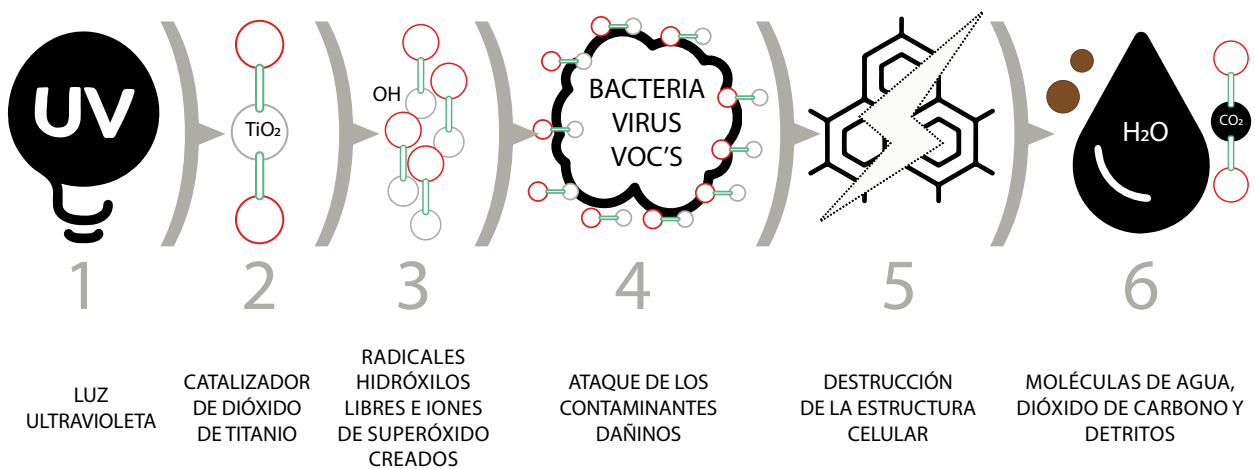

Caja que contiene los balastos electrónicos para el funcionamiento de la lámpara ultravioleta



Catalizador de TiO_2 con lámpara de luz ultravioleta en el interior

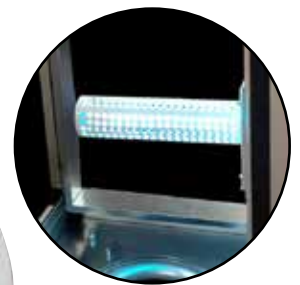



ESQUEMA DE FUNCIONAMIENTO

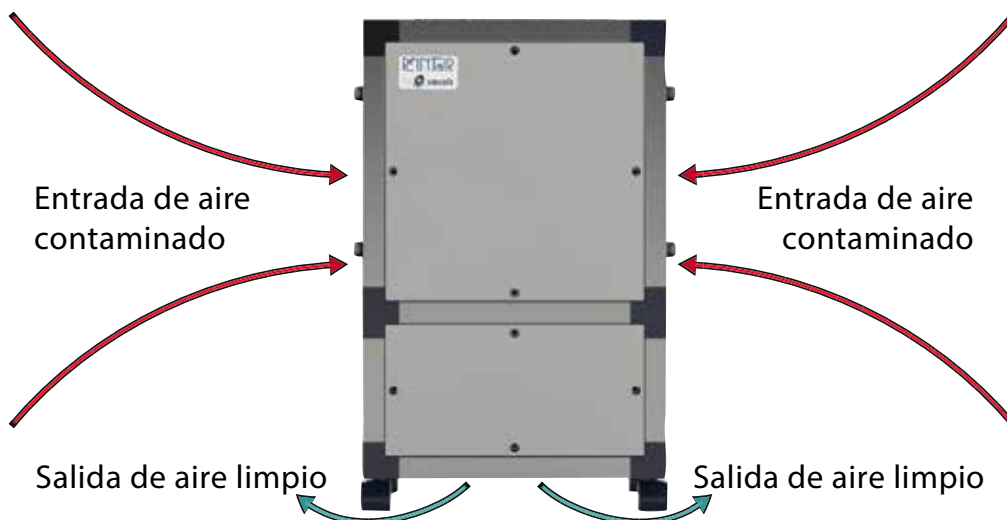
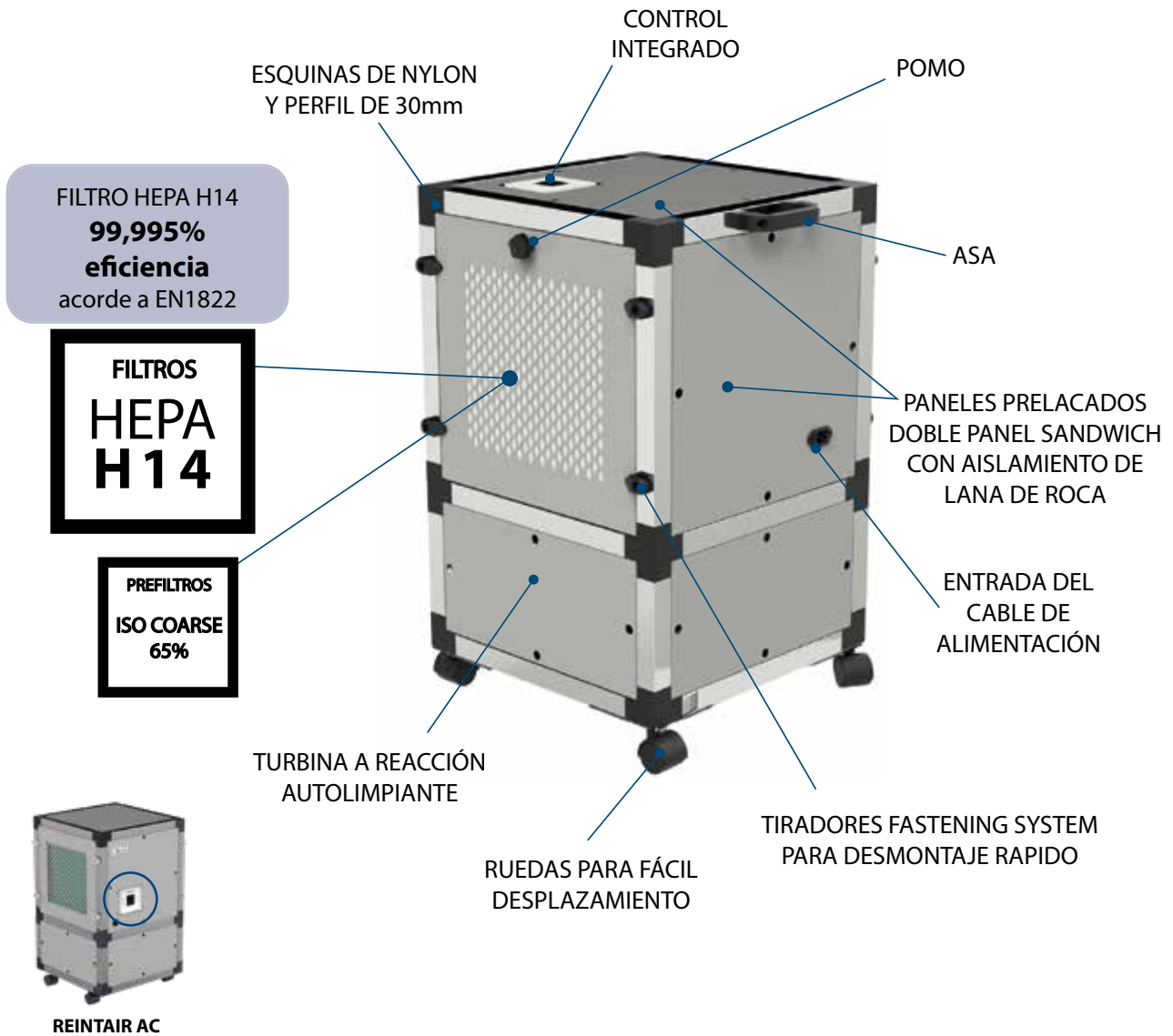



DIMENSIONES EXTERNAS

	REINTAIR® S	REINTAIR® L
Altura con ruedas (mm)	670	975
Anchura (mm)	412	412
Longitud (mm)	412	412
Peso total (Kg)	30	50

REINTAIR S 300

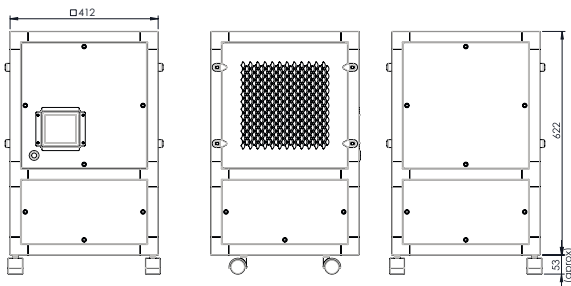

REINTAIR L 600

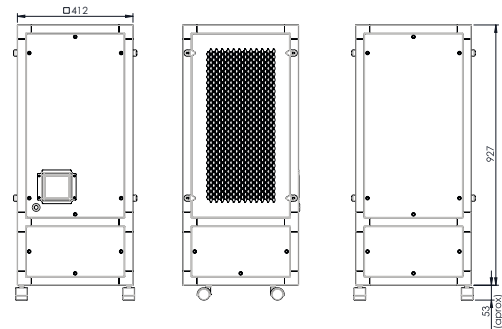

DATOS TÉCNICOS DE REINTAIR®

	REINTAIR® S AC	REINTAIR® L AC	REINTAIR® S EC REINTAIR® S WARRIOR EC	REINTAIR® L EC REINTAIR® L WARRIOR EC
Fases	Monofásico	Monofásico	Monofásico	Monofásico
Voltaje Nominal (V)	230	230	230	230
Rango de voltaje Nominal (V)	220-240	220-240	220-240	220-240
Frecuencia (Hz)	50/60	50/60	50/60	50/60
R.P.M máx.	2480	2530	3980	3600
I Nominal (A) 230V	0,32	0,69	0,40	0,70
Potencia Nominal (W)	56	112	34	78
Q nominal (m³/h)	300	600	300	600
Sonido (a 6m) dB(A)	38	42,5	41	44
Superficie hasta (m²)	45	90	45	90
Temperatura ambiente Min. (°C)	-25	-25	-25	-25
Temperatura ambiente Max. (°C)	55	55	50	50

Nota: Los Purificadores REINTAIR® pueden ajustar su velocidad al 100%.

DATOS TÉCNICOS DE LOS FILTROS

	EFICIENCIA	DIMENSIONES mm	ÁREA MEDIA	CAUDAL/PÉRDIDA DE CARGA a 0,45m/s (m³/h / Pa)*	PESO Kg
FILTRO HEPA REINTAIR® S	H14	305 x 305 x 66	2	151/175	1,9
FILTRO HEPA REINTAIR® L	H14	305 x 610 x 66	4,1	301/175	3,2
FILTRO ISO COARSE 65% (G4) REINTAIR® S	ISO COARSE 65%	287 x 287 x 24	0,2	700/70	0,2
FILTRO ISO COARSE 65% (G4) REINTAIR® L	ISO COARSE 65%	287 x 592 x 24	0,3	1500/70	0,2

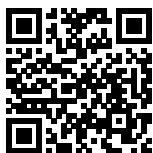

YouTube